

# STEP-X

Bett STEP-X mit eingerückten Beinen

metallfrei

- variantenreiches Design
- individuell durch Einstecklehnen
- traditionelle Fingerzinken
- solide Beine

Betten



Bett STEP-X mit eingerückten Beinen  
und Einsteck-Rückenlehne BOW  
in Wildeiche

Variante mit  
Einsteck-Rückenlehne EDGE



Kernbuche

Buche

Ahorn

Wildeiche

Eiche

Kirschbaum

Wildnuss

Nussbaum

metallfrei

## STEP-X PURE mit eingerückten Beinen

Lattenrostauflage Einbautiefen  
9/12/15 cm

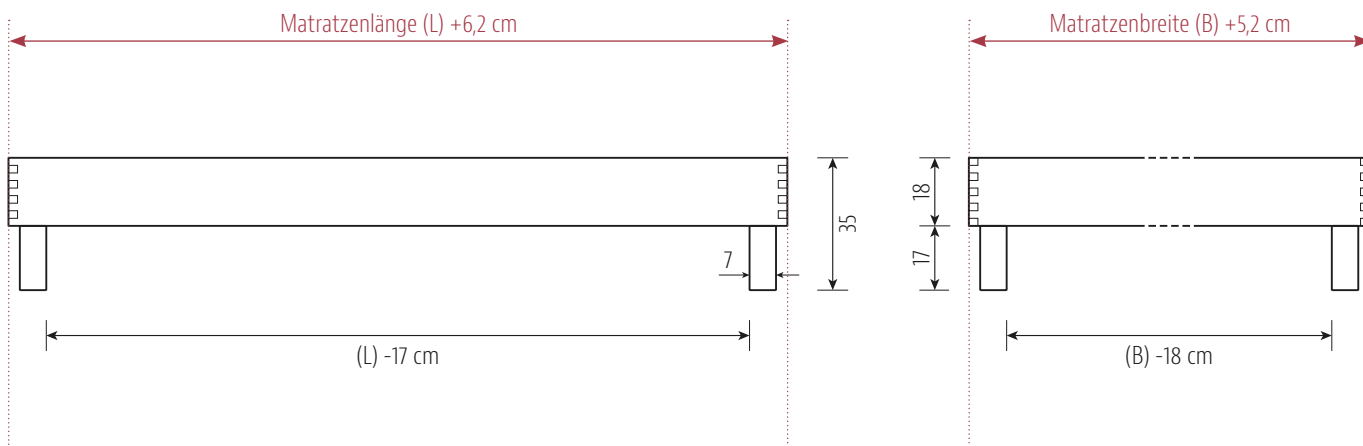

## STEP-X PURE XL mit eingerückten Beinen

Lattenrostauflage Einbautiefen  
10/13/16/19 cm

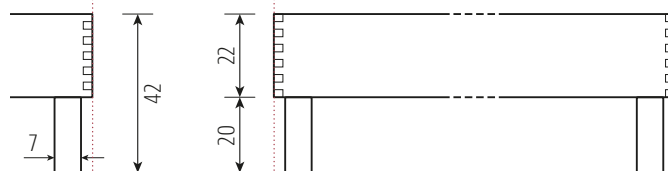

optional:

- kombinierbar mit Einstecklehnen LINE / EDGE / BOW und BOW mit Eckausschnitt
- alle Lehnen in **XL-Höhe** (+5 cm) möglich

### LEHNE BOW mit Eckausschnitt\*

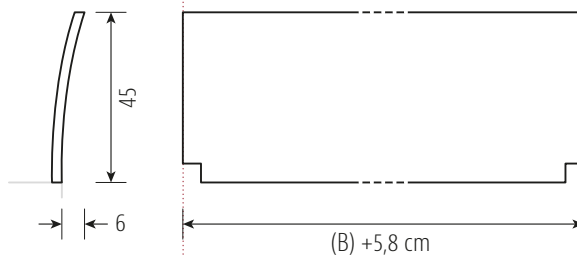

### LEHNE LINE

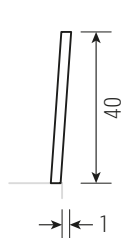

### LEHNE EDGE

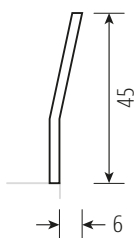

### LEHNE BOW\*

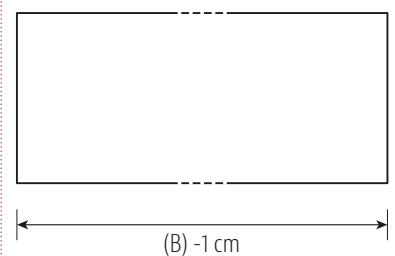
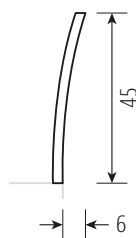

\* Materialstärke 1,6 cm  
in mehrschichtigem Aufbau

Standard-Matratzenlänge 200 cm / alle Angaben in cm

|                      |            |
|----------------------|------------|
| Materialstärke       | 2,6 cm     |
| Beine                | 7 x 7 cm   |
| Auflageleisten Buche | 3 cm breit |

## STEP-X PURE - Bettrahmen mit eingerückten Beinen

| Holzart / Matratzenbreite in cm | 90    | 100   | 120   | 140   | 160   | 180   | 200   |
|---------------------------------|-------|-------|-------|-------|-------|-------|-------|
| Kernbuche                       | 1.900 | 1.910 | 1.940 | 1.960 | 2.110 | 2.140 | 2.160 |
| Buche                           | 1.860 | 1.880 | 1.900 | 1.920 | 2.070 | 2.100 | 2.120 |
| Ahorn 1 x weiß geölt            | 2.410 | 2.430 | 2.470 | 2.510 | 2.680 | 2.720 | 2.760 |
| Wildeiche gebürstet             | 2.200 | 2.220 | 2.250 | 2.290 | 2.450 | 2.490 | 2.530 |
| Eiche                           | 2.330 | 2.350 | 2.390 | 2.440 | 2.610 | 2.660 | 2.700 |
| Kirschbaum                      | 2.230 | 2.240 | 2.280 | 2.320 | 2.490 | 2.530 | 2.560 |
| Wildnuss                        | 2.370 | 2.390 | 2.430 | 2.470 | 2.640 | 2.680 | 2.730 |
| Nussbaum                        | 2.680 | 2.710 | 2.770 | 2.840 | 3.040 | 3.100 | 3.170 |

Hinweis: kompatibel mit Bettkasten: A / C - Empfehlung: Bettkasten A

## STEP-X PURE XL - Bettrahmen mit eingerückten Beinen

| Holzart / Matratzenbreite in cm | 90    | 100   | 120   | 140   | 160   | 180   | 200   |
|---------------------------------|-------|-------|-------|-------|-------|-------|-------|
| Kernbuche                       | 1.990 | 2.010 | 2.030 | 2.060 | 2.220 | 2.250 | 2.280 |
| Buche                           | 1.950 | 1.960 | 1.990 | 2.020 | 2.170 | 2.200 | 2.230 |
| Ahorn 1 x weiß geölt            | 2.580 | 2.600 | 2.650 | 2.690 | 2.870 | 2.920 | 2.970 |
| Wildeiche gebürstet             | 2.360 | 2.380 | 2.420 | 2.470 | 2.640 | 2.690 | 2.730 |
| Eiche                           | 2.510 | 2.530 | 2.590 | 2.640 | 2.820 | 2.880 | 2.930 |
| Kirschbaum                      | 2.380 | 2.410 | 2.450 | 2.500 | 2.680 | 2.720 | 2.770 |
| Wildnuss                        | 2.570 | 2.590 | 2.640 | 2.690 | 2.870 | 2.920 | 2.970 |
| Nussbaum                        | 2.950 | 2.980 | 3.070 | 3.140 | 3.360 | 3.430 | 3.510 |

Hinweis: kompatibel mit Bettkasten: A / B / C / D - Empfehlung: Bettkasten B

## Optionen

|  |     |
|--|-----|
| Sonderlänge 190 cm   | 0   |
| Überlänge je 10 cm für alle Holzarten  | 110 |
| Beinerhöhung um max. 5 cm (konstruktiv bedingt) für alle Holzarten           | 120 |
| Holzart Wildeiche: Oberfläche ungebürstet                                    | 0   |
| Holzarten Eiche und Wildeiche: Oberfläche ein- oder zweifach weiß geölt      | 110 |
| Matratzenbreite 140 cm: Zusätzliche Mittelauflage für 2 einzelne Lattenroste | 105 |

LINE - Einsteck-Rückenlehne gerade, 4° geneigt

| Holzart / Matratzenbreite in cm | 90  | 100 | 120 | 140 | 160   | 180   | 200   |
|---------------------------------|-----|-----|-----|-----|-------|-------|-------|
| Kernbuche                       | 420 | 440 | 460 | 490 | 520   | 540   | 570   |
| Buche                           | 420 | 430 | 460 | 490 | 520   | 550   | 580   |
| Ahorn 1 x weiß geölt            | 570 | 590 | 640 | 690 | 740   | 790   | 830   |
| Wildeiche gebürstet             | 560 | 590 | 630 | 670 | 720   | 760   | 810   |
| Eiche                           | 590 | 610 | 670 | 720 | 780   | 830   | 890   |
| Kirschbaum                      | 530 | 560 | 610 | 650 | 700   | 750   | 790   |
| Wildnuss                        | 600 | 630 | 680 | 730 | 780   | 830   | 880   |
| Nussbaum                        | 700 | 750 | 830 | 910 | 1.000 | 1.080 | 1.160 |
| Zirbelkiefer roh                | 530 | 550 | 600 | 650 | 700   | 750   | 800   |

EDGE - Einsteck-Rückenlehne gewinkelt

| Holzart / Matratzenbreite in cm | 90  | 100 | 120   | 140   | 160   | 180   | 200   |
|---------------------------------|-----|-----|-------|-------|-------|-------|-------|
| Kernbuche                       | 560 | 580 | 610   | 640   | 680   | 710   | 740   |
| Buche                           | 560 | 580 | 610   | 650   | 680   | 720   | 750   |
| Ahorn 1 x weiß geölt            | 720 | 750 | 810   | 860   | 920   | 970   | 1.030 |
| Wildeiche gebürstet             | 720 | 750 | 800   | 850   | 900   | 950   | 1.000 |
| Eiche                           | 750 | 780 | 840   | 900   | 970   | 1.030 | 1.090 |
| Kirschbaum                      | 690 | 720 | 770   | 820   | 880   | 930   | 990   |
| Wildnuss                        | 760 | 790 | 850   | 910   | 970   | 1.030 | 1.080 |
| Nussbaum                        | 880 | 920 | 1.020 | 1.110 | 1.210 | 1.300 | 1.400 |
| Zirbelkiefer roh                | 680 | 710 | 770   | 820   | 880   | 940   | 990   |

BOW - Einsteck-Rückenlehne gebogen

| Holzart / Matratzenbreite in cm | 90  | 100 | 120   | 140   | 160   | 180   | 200   |
|---------------------------------|-----|-----|-------|-------|-------|-------|-------|
| Kernbuche                       | 650 | 690 | 730   | 780   | 830   | 870   | 920   |
| Buche                           | 660 | 690 | 730   | 780   | 830   | 880   | 930   |
| Ahorn 1 x weiß geölt            | 850 | 870 | 940   | 1.010 | 1.080 | 1.150 | 1.220 |
| Wildeiche gebürstet             | 730 | 760 | 820   | 880   | 940   | 1.010 | 1.060 |
| Eiche                           | 740 | 780 | 860   | 900   | 970   | 1.040 | 1.100 |
| Kirschbaum                      | 730 | 770 | 830   | 890   | 960   | 1.040 | 1.080 |
| Wildnuss                        | 800 | 840 | 910   | 980   | 1.050 | 1.130 | 1.190 |
| Nussbaum                        | 870 | 920 | 1.010 | 1.100 | 1.200 | 1.290 | 1.380 |

BOW mit Eckausschnitt - Einsteck-Rückenlehne gebogen

| Holzart / Matratzenbreite in cm | 90  | 100 | 120   | 140   | 160   | 180   | 200   |
|---------------------------------|-----|-----|-------|-------|-------|-------|-------|
| Kernbuche                       | 670 | 710 | 750   | 800   | 850   | 890   | 950   |
| Buche                           | 670 | 700 | 750   | 800   | 850   | 900   | 950   |
| Ahorn 1 x weiß geölt            | 880 | 890 | 960   | 1.030 | 1.100 | 1.180 | 1.250 |
| Wildeiche gebürstet             | 740 | 780 | 840   | 900   | 970   | 1.030 | 1.100 |
| Eiche                           | 760 | 800 | 910   | 930   | 1.000 | 1.070 | 1.140 |
| Kirschbaum                      | 750 | 790 | 850   | 920   | 980   | 1.070 | 1.120 |
| Wildnuss                        | 820 | 860 | 930   | 1.000 | 1.080 | 1.160 | 1.240 |
| Nussbaum                        | 890 | 950 | 1.040 | 1.140 | 1.240 | 1.340 | 1.440 |

Optionen

|   |    |
|---|----|
| Holzart Wildeiche: Oberfläche ungebürstet                               | 0  |
| Holzarten Eiche und Wildeiche: Oberfläche ein- oder zweifach weiß geölt | 62 |
| Einsteck-Rückenlehne in Höhe oder Länge kürzen                          | 90 |

## LINE XL - Einsteck-Rückenlehne gerade, 4° geneigt

| Holzart / Matratzenbreite in cm | 90  | 100 | 120 | 140 | 160   | 180   | 200   |
|---------------------------------|-----|-----|-----|-----|-------|-------|-------|
| Kernbuche                       | 440 | 450 | 480 | 510 | 540   | 570   | 600   |
| Buche                           | 440 | 450 | 480 | 520 | 550   | 580   | 610   |
| Ahorn 1 x weiß geölt            | 600 | 630 | 680 | 730 | 780   | 840   | 890   |
| Wildeiche gebürstet             | 600 | 620 | 670 | 720 | 770   | 820   | 860   |
| Eiche                           | 620 | 650 | 710 | 770 | 830   | 890   | 950   |
| Kirschbaum                      | 560 | 590 | 640 | 690 | 740   | 800   | 850   |
| Wildnuss                        | 640 | 670 | 720 | 780 | 830   | 890   | 950   |
| Nussbaum                        | 750 | 800 | 890 | 980 | 1.070 | 1.170 | 1.260 |
| Zirbelkiefer roh                | 560 | 580 | 640 | 690 | 750   | 800   | 960   |

## EDGE XL - Einsteck-Rückenlehne gewinkelt

| Holzart / Matratzenbreite in cm | 90  | 100 | 120   | 140   | 160   | 180   | 200   |
|---------------------------------|-----|-----|-------|-------|-------|-------|-------|
| Kernbuche                       | 580 | 600 | 630   | 670   | 700   | 740   | 770   |
| Buche                           | 580 | 600 | 630   | 670   | 710   | 740   | 780   |
| Ahorn 1 x weiß geölt            | 750 | 780 | 840   | 900   | 970   | 1.030 | 1.090 |
| Wildeiche gebürstet             | 750 | 780 | 840   | 890   | 950   | 1.000 | 1.060 |
| Eiche                           | 780 | 810 | 880   | 950   | 1.020 | 1.090 | 1.160 |
| Kirschbaum                      | 720 | 750 | 800   | 860   | 920   | 980   | 1.040 |
| Wildnuss                        | 800 | 830 | 890   | 960   | 1.020 | 1.080 | 1.150 |
| Nussbaum                        | 920 | 970 | 1.080 | 1.180 | 1.280 | 1.390 | 1.490 |
| Zirbelkiefer roh                | 710 | 740 | 800   | 870   | 930   | 990   | 1.050 |

## BOW XL - Einsteck-Rückenlehne gebogen

| Holzart / Matratzenbreite in cm | 90  | 100 | 120   | 140   | 160   | 180   | 200   |
|---------------------------------|-----|-----|-------|-------|-------|-------|-------|
| Kernbuche                       | 680 | 710 | 760   | 810   | 860   | 910   | 960   |
| Buche                           | 690 | 720 | 770   | 820   | 870   | 930   | 970   |
| Ahorn 1 x weiß geölt            | 870 | 920 | 990   | 1.070 | 1.150 | 1.230 | 1.300 |
| Wildeiche gebürstet             | 760 | 800 | 870   | 930   | 1.000 | 1.070 | 1.130 |
| Eiche                           | 770 | 810 | 880   | 950   | 1.030 | 1.100 | 1.170 |
| Kirschbaum                      | 770 | 810 | 870   | 940   | 1.010 | 1.090 | 1.150 |
| Wildnuss                        | 840 | 880 | 960   | 1.040 | 1.120 | 1.200 | 1.270 |
| Nussbaum                        | 910 | 970 | 1.070 | 1.170 | 1.280 | 1.380 | 1.480 |

## BOW XL mit Eckausschnitt - Einsteck-Rückenlehne gebogen

| Holzart / Matratzenbreite in cm | 90  | 100   | 120   | 140   | 160   | 180   | 200   |
|---------------------------------|-----|-------|-------|-------|-------|-------|-------|
| Kernbuche                       | 690 | 730   | 780   | 820   | 880   | 930   | 980   |
| Buche                           | 700 | 730   | 790   | 840   | 890   | 950   | 1.000 |
| Ahorn 1 x weiß geölt            | 890 | 940   | 1.010 | 1.090 | 1.170 | 1.250 | 1.340 |
| Wildeiche gebürstet             | 780 | 820   | 890   | 950   | 1.020 | 1.090 | 1.160 |
| Eiche                           | 790 | 840   | 910   | 980   | 1.060 | 1.130 | 1.210 |
| Kirschbaum                      | 790 | 830   | 900   | 970   | 1.040 | 1.120 | 1.190 |
| Wildnuss                        | 860 | 900   | 980   | 1.060 | 1.150 | 1.230 | 1.320 |
| Nussbaum                        | 940 | 1.000 | 1.110 | 1.210 | 1.320 | 1.430 | 1.540 |

## Optionen

|   |    |
|---|----|
| Holzart Wildeiche: Oberfläche ungebürstet                               | 0  |
| Holzarten Eiche und Wildeiche: Oberfläche ein- oder zweifach weiß geölt | 62 |
| Einsteck-Rückenlehne in Höhe oder Länge kürzen                          | 90 |

# STEP-X

## Bett STEP-X mit Holzkufen

- variantenreiches Design
- individuell durch Einstecklehnen
- traditionelle Fingerzinken
- schwebend im Raum



*Bett STEP-X mit Holzkufen  
und Einsteck-Rückenlehne EDGE  
in Kernbuche*

*Variante mit  
Einsteck-Rückenlehne BOW  
und Bettkasten*



*Zirbelkiefer*



*Kernbuche*

*Buche*

*Ahorn*

*Wildecke*

*Eiche*

*Kirschbaum*

*Wildnuss*

*Nussbaum*

## STEP-X PURE mit Holzkufen

Lattenrostauflage Einbautiefen  
9/12/15 cm

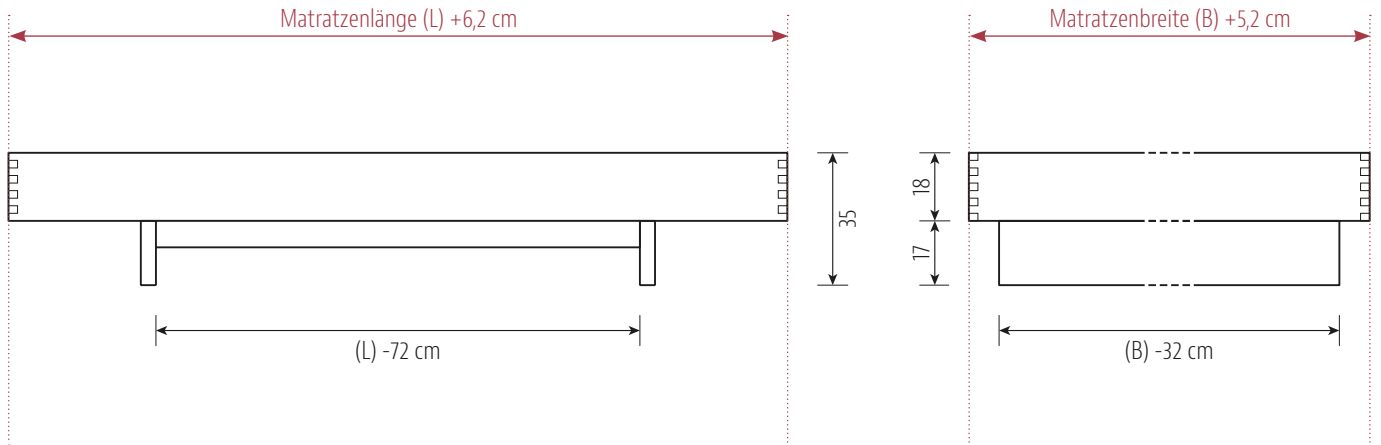

## STEP-X PURE XL mit Holzkufen

Lattenrostauflage Einbautiefen  
10/13/16/19 cm

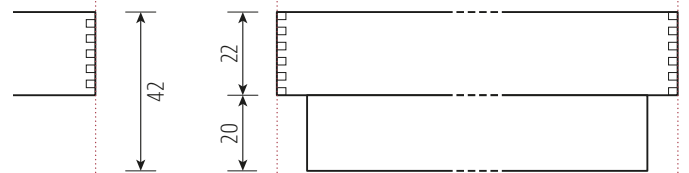

optional:

- kombinierbar mit Einstecklehnen LINE / EDGE / BOW und BOW mit Eckausschnitt
- alle Lehnen in **XL-Höhe** (+5 cm) möglich

### LEHNE BOW mit Eckausschnitt\*

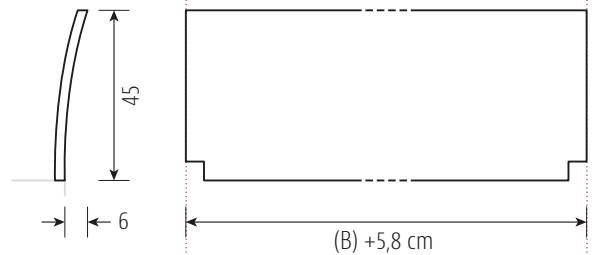

### LEHNE LINE

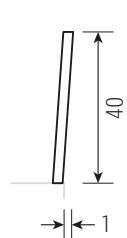

### LEHNE EDGE

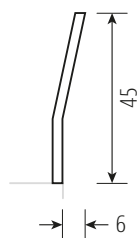

### LEHNE BOW\*

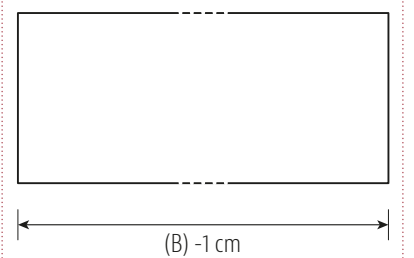
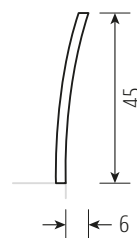

\* Materialstärke 1,6 cm  
in mehrschichtigem Aufbau

Standard-Matratzenlänge 200 cm / alle Angaben in cm

|  |            |
|--|------------|
| Materialstärke   | 2,6 cm     |
| Beine  | 7 x 7 cm   |
| Auflageleisten Alu-Winkel / optional metallfrei mit Auflageleisten Buche | 3 cm breit |

## STEP-X PURE - Bettrahmen mit Holzkufen

| Holzart / Matratzenbreite in cm | 90    | 100   | 120   | 140   | 160   | 180   | 200   |
|---------------------------------|-------|-------|-------|-------|-------|-------|-------|
| Kernbuche                       | 1.830 | 1.850 | 1.880 | 1.930 | 2.070 | 2.120 | 2.160 |
| Buche                           | 1.730 | 1.750 | 1.790 | 1.830 | 1.980 | 2.020 | 2.060 |
| Ahorn 1 x weiß geölt            | 2.360 | 2.390 | 2.450 | 2.530 | 2.710 | 2.780 | 2.850 |
| Wildeiche gebürstet             | 2.230 | 2.260 | 2.320 | 2.390 | 2.560 | 2.640 | 2.710 |
| Eiche                           | 2.300 | 2.340 | 2.410 | 2.490 | 2.680 | 2.770 | 2.850 |
| Kirschbaum                      | 2.190 | 2.220 | 2.280 | 2.350 | 2.520 | 2.600 | 2.670 |
| Wildnuss                        | 2.320 | 2.360 | 2.420 | 2.500 | 2.680 | 2.760 | 2.840 |
| Nussbaum                        | 2.680 | 2.740 | 2.830 | 2.960 | 3.190 | 3.320 | 3.440 |
| Zirbelkiefer roh                | 2.130 | 2.170 | 2.230 | 2.300 | 2.480 | 2.560 | 2.640 |

Hinweis: kompatibel mit Bettkasten: C

## STEP-X PURE XL - Bettrahmen mit Holzkufen

| Holzart / Matratzenbreite in cm | 90    | 100   | 120   | 140   | 160   | 180   | 200   |
|---------------------------------|-------|-------|-------|-------|-------|-------|-------|
| Kernbuche                       | 1.930 | 1.960 | 2.000 | 2.050 | 2.210 | 2.260 | 2.310 |
| Buche                           | 1.820 | 1.850 | 1.890 | 1.940 | 2.100 | 2.150 | 2.200 |
| Ahorn 1 x weiß geölt            | 2.550 | 2.590 | 2.660 | 2.740 | 2.940 | 3.030 | 3.120 |
| Wildeiche gebürstet             | 2.420 | 2.460 | 2.530 | 2.610 | 2.810 | 2.890 | 2.970 |
| Eiche                           | 2.510 | 2.560 | 2.640 | 2.740 | 2.950 | 3.050 | 3.150 |
| Kirschbaum                      | 2.360 | 2.400 | 2.470 | 2.550 | 2.750 | 2.840 | 2.920 |
| Wildnuss                        | 2.530 | 2.580 | 2.650 | 2.740 | 2.950 | 3.040 | 3.130 |
| Nussbaum                        | 2.970 | 3.040 | 3.160 | 3.310 | 3.570 | 3.720 | 3.870 |
| Zirbelkiefer roh                | 2.320 | 2.360 | 2.430 | 2.520 | 2.730 | 2.820 | 2.910 |

Hinweis: kompatibel mit Bettkasten: C / D - Empfehlung: Bettkasten D

## Optionen

|  |     |
|--|-----|
| Sonderlänge 190 cm   | 0   |
| Überlänge je 10 cm für alle Holzarten                                      | 110 |
| Kufenerhöhung um 5 cm für alle Holzarten; max. 10 cm (konstruktiv bedingt) | 190 |
| Holzarten Eiche und Wildeiche: Oberfläche ein- oder zweifach weiß geölt    | 110 |
| Matratzenbreite 140 cm: Zusätzl. Mittelauflage für 2 einzelne Lattenroste  | 105 |

## Optionen für Motorrahmen und Sonder-Einbautiefe

|  |     |
|--|-----|
| Kufenposition verändern für Motorrahmen  | 160 |
| Umbau für hohe Motorrahmen, Einbautiefe abhängig von Motorrahmen                                     | 460 |
| Metallfreie Option bei max Einbautiefe 15 (XL:19) cm: Holz-Auflageleisten zwischen Bettkufen geleimt | 140 |



## LINE - Einsteck-Rückenlehne gerade, 4° geneigt

| Holzart / Matratzenbreite in cm | 90  | 100 | 120 | 140 | 160   | 180   | 200   |
|---------------------------------|-----|-----|-----|-----|-------|-------|-------|
| Kernbuche                       | 420 | 440 | 460 | 490 | 520   | 540   | 570   |
| Buche                           | 420 | 430 | 460 | 490 | 520   | 550   | 580   |
| Ahorn 1 x weiß geölt            | 570 | 590 | 640 | 690 | 740   | 790   | 830   |
| Wildecke gebürstet              | 560 | 590 | 630 | 670 | 720   | 760   | 810   |
| Eiche                           | 590 | 610 | 670 | 720 | 780   | 830   | 890   |
| Kirschbaum                      | 530 | 560 | 610 | 650 | 700   | 750   | 790   |
| Wildnuss                        | 600 | 630 | 680 | 730 | 780   | 830   | 880   |
| Nussbaum                        | 700 | 750 | 830 | 910 | 1.000 | 1.080 | 1.160 |
| Zirbelkiefer roh                | 530 | 550 | 600 | 650 | 700   | 750   | 800   |

## EDGE - Einsteck-Rückenlehne gewinkelt

| Holzart / Matratzenbreite in cm | 90  | 100 | 120   | 140   | 160   | 180   | 200   |
|---------------------------------|-----|-----|-------|-------|-------|-------|-------|
| Kernbuche                       | 560 | 580 | 610   | 640   | 680   | 710   | 740   |
| Buche                           | 560 | 580 | 610   | 650   | 680   | 720   | 750   |
| Ahorn 1 x weiß geölt            | 720 | 750 | 810   | 860   | 920   | 970   | 1.030 |
| Wildecke gebürstet              | 720 | 750 | 800   | 850   | 900   | 950   | 1.000 |
| Eiche                           | 750 | 780 | 840   | 900   | 970   | 1.030 | 1.090 |
| Kirschbaum                      | 690 | 720 | 770   | 820   | 880   | 930   | 990   |
| Wildnuss                        | 760 | 790 | 850   | 910   | 970   | 1.030 | 1.080 |
| Nussbaum                        | 880 | 920 | 1.020 | 1.110 | 1.210 | 1.300 | 1.400 |
| Zirbelkiefer roh                | 680 | 710 | 770   | 820   | 880   | 940   | 990   |

## BOW - Einsteck-Rückenlehne gebogen

| Holzart / Matratzenbreite in cm | 90  | 100 | 120   | 140   | 160   | 180   | 200   |
|---------------------------------|-----|-----|-------|-------|-------|-------|-------|
| Kernbuche                       | 650 | 690 | 730   | 780   | 830   | 870   | 920   |
| Buche                           | 660 | 690 | 730   | 780   | 830   | 880   | 930   |
| Ahorn 1 x weiß geölt            | 850 | 870 | 940   | 1.010 | 1.080 | 1.150 | 1.220 |
| Wildecke gebürstet              | 730 | 760 | 820   | 880   | 940   | 1.010 | 1.060 |
| Eiche                           | 740 | 780 | 860   | 900   | 970   | 1.040 | 1.100 |
| Kirschbaum                      | 730 | 770 | 830   | 890   | 960   | 1.040 | 1.080 |
| Wildnuss                        | 800 | 840 | 910   | 980   | 1.050 | 1.130 | 1.190 |
| Nussbaum                        | 870 | 920 | 1.010 | 1.100 | 1.200 | 1.290 | 1.380 |

## BOW mit Eckausschnitt - Einsteck-Rückenlehne gebogen

| Holzart / Matratzenbreite in cm | 90  | 100 | 120   | 140   | 160   | 180   | 200   |
|---------------------------------|-----|-----|-------|-------|-------|-------|-------|
| Kernbuche                       | 670 | 710 | 750   | 800   | 850   | 890   | 950   |
| Buche                           | 670 | 700 | 750   | 800   | 850   | 900   | 950   |
| Ahorn 1 x weiß geölt            | 880 | 890 | 960   | 1.030 | 1.100 | 1.180 | 1.250 |
| Wildecke gebürstet              | 740 | 780 | 840   | 900   | 970   | 1.030 | 1.100 |
| Eiche                           | 760 | 800 | 910   | 930   | 1.000 | 1.070 | 1.140 |
| Kirschbaum                      | 750 | 790 | 850   | 920   | 980   | 1.070 | 1.120 |
| Wildnuss                        | 820 | 860 | 930   | 1.000 | 1.080 | 1.160 | 1.240 |
| Nussbaum                        | 890 | 950 | 1.040 | 1.140 | 1.240 | 1.340 | 1.440 |

## Optionen

|  |    |
|--|----|
| Holzart Wildecke: Oberfläche ungebürstet                               | 0  |
| Holzarten Eiche und Wildecke: Oberfläche ein- oder zweifach weiß geölt | 62 |
| Einsteck-Rückenlehne in Höhe oder Länge kürzen                         | 90 |

## LINE XL - Einsteck-Rückenlehne gerade, 4° geneigt

| Holzart / Matratzenbreite in cm | 90  | 100 | 120 | 140 | 160   | 180   | 200   |
|---------------------------------|-----|-----|-----|-----|-------|-------|-------|
| Kernbuche                       | 440 | 450 | 480 | 510 | 540   | 570   | 600   |
| Buche                           | 440 | 450 | 480 | 520 | 550   | 580   | 610   |
| Ahorn 1 x weiß geölt            | 600 | 630 | 680 | 730 | 780   | 840   | 890   |
| Wildeiche gebürstet             | 600 | 620 | 670 | 720 | 770   | 820   | 860   |
| Eiche                           | 620 | 650 | 710 | 770 | 830   | 890   | 950   |
| Kirschbaum                      | 560 | 590 | 640 | 690 | 740   | 800   | 850   |
| Wildnuss                        | 640 | 670 | 720 | 780 | 830   | 890   | 950   |
| Nussbaum                        | 750 | 800 | 890 | 980 | 1.070 | 1.170 | 1.260 |
| Zirbelkiefer roh                | 560 | 580 | 640 | 690 | 750   | 800   | 960   |

## EDGE XL - Einsteck-Rückenlehne gewinkelt

| Holzart / Matratzenbreite in cm | 90  | 100 | 120   | 140   | 160   | 180   | 200   |
|---------------------------------|-----|-----|-------|-------|-------|-------|-------|
| Kernbuche                       | 580 | 600 | 630   | 670   | 700   | 740   | 770   |
| Buche                           | 580 | 600 | 630   | 670   | 710   | 740   | 780   |
| Ahorn 1 x weiß geölt            | 750 | 780 | 840   | 900   | 970   | 1.030 | 1.090 |
| Wildeiche gebürstet             | 750 | 780 | 840   | 890   | 950   | 1.000 | 1.060 |
| Eiche                           | 780 | 810 | 880   | 950   | 1.020 | 1.090 | 1.160 |
| Kirschbaum                      | 720 | 750 | 800   | 860   | 920   | 980   | 1.040 |
| Wildnuss                        | 800 | 830 | 890   | 960   | 1.020 | 1.080 | 1.150 |
| Nussbaum                        | 920 | 970 | 1.080 | 1.180 | 1.280 | 1.390 | 1.490 |
| Zirbelkiefer roh                | 710 | 740 | 800   | 870   | 930   | 990   | 1.050 |

## BOW XL - Einsteck-Rückenlehne gebogen

| Holzart / Matratzenbreite in cm | 90  | 100 | 120   | 140   | 160   | 180   | 200   |
|---------------------------------|-----|-----|-------|-------|-------|-------|-------|
| Kernbuche                       | 680 | 710 | 760   | 810   | 860   | 910   | 960   |
| Buche                           | 690 | 720 | 770   | 820   | 870   | 930   | 970   |
| Ahorn 1 x weiß geölt            | 870 | 920 | 990   | 1.070 | 1.150 | 1.230 | 1.300 |
| Wildeiche gebürstet             | 760 | 800 | 870   | 930   | 1.000 | 1.070 | 1.130 |
| Eiche                           | 770 | 810 | 880   | 950   | 1.030 | 1.100 | 1.170 |
| Kirschbaum                      | 770 | 810 | 870   | 940   | 1.010 | 1.090 | 1.150 |
| Wildnuss                        | 840 | 880 | 960   | 1.040 | 1.120 | 1.200 | 1.270 |
| Nussbaum                        | 910 | 970 | 1.070 | 1.170 | 1.280 | 1.380 | 1.480 |

## BOW XL mit Eckausschnitt - Einsteck-Rückenlehne gebogen

| Holzart / Matratzenbreite in cm | 90  | 100   | 120   | 140   | 160   | 180   | 200   |
|---------------------------------|-----|-------|-------|-------|-------|-------|-------|
| Kernbuche                       | 690 | 730   | 780   | 820   | 880   | 930   | 980   |
| Buche                           | 700 | 730   | 790   | 840   | 890   | 950   | 1.000 |
| Ahorn 1 x weiß geölt            | 890 | 940   | 1.010 | 1.090 | 1.170 | 1.250 | 1.340 |
| Wildeiche gebürstet             | 780 | 820   | 890   | 950   | 1.020 | 1.090 | 1.160 |
| Eiche                           | 790 | 840   | 910   | 980   | 1.060 | 1.130 | 1.210 |
| Kirschbaum                      | 790 | 830   | 900   | 970   | 1.040 | 1.120 | 1.190 |
| Wildnuss                        | 860 | 900   | 980   | 1.060 | 1.150 | 1.230 | 1.320 |
| Nussbaum                        | 940 | 1.000 | 1.110 | 1.210 | 1.320 | 1.430 | 1.540 |

## Optionen

|   |    |
|---|----|
| Holzart Wildeiche: Oberfläche ungebürstet                               | 0  |
| Holzarten Eiche und Wildeiche: Oberfläche ein- oder zweifach weiß geölt | 62 |
| Einsteck-Rückenlehne in Höhe oder Länge kürzen                          | 90 |