

STEP-G

Bett STEP-G mit eingerückten Beinen

- variantenreiches Design
- individuell durch Einstecklehnen
- Ecken auf Gehrung
- solide Beine



*Bett STEP-G mit eingerückten Beinen
und Einsteck-Rückenlehne BOW
in Wildnuss*



Kernbuche

Buche

Ahorn

Wildeiche

Eiche

Kirschbaum

Wildnuss

Nussbaum

STEP-G PURE mit eingerückten Beinen

Lattenrostauflage Einbautiefen
9/12/15 cm

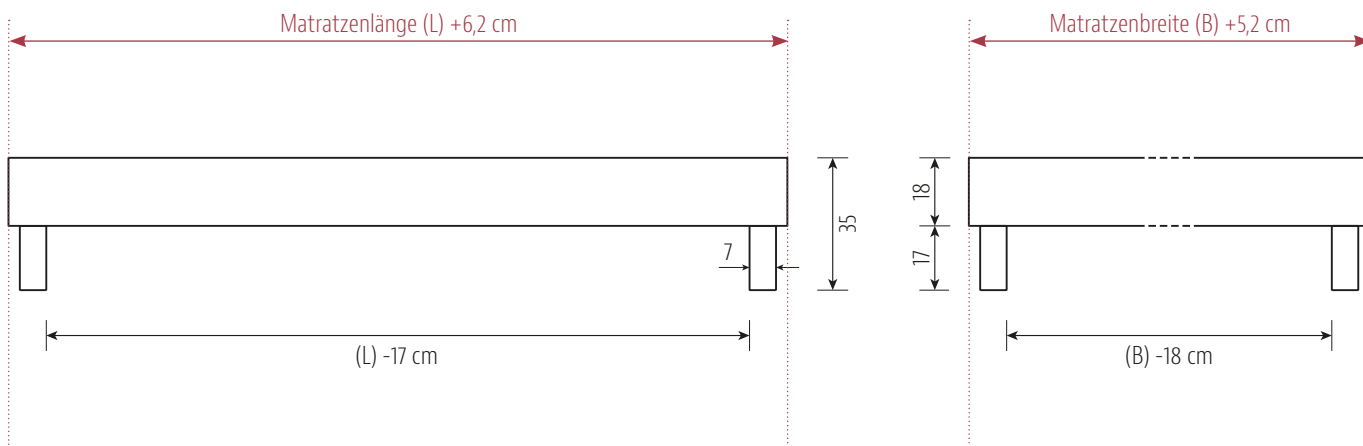

STEP-G PURE XL mit eingerückten Beinen

Lattenrostauflage Einbautiefen
10/13/16/19 cm

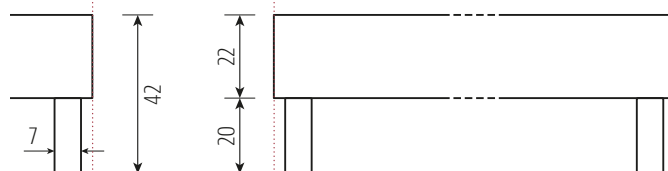

optional:

- kombinierbar mit Einstecklehnen LINE / EDGE / BOW und BOW mit Eckausschnitt
- alle Lehnen in **XL-Höhe** (+5 cm) möglich

LEHNE BOW mit Eckausschnitt*

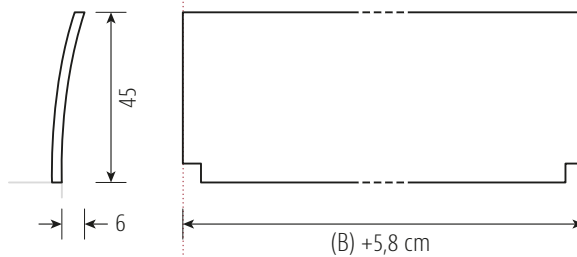

LEHNE LINE

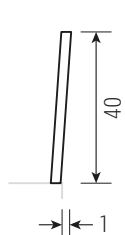

LEHNE EDGE

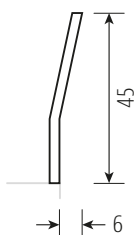

LEHNE BOW*

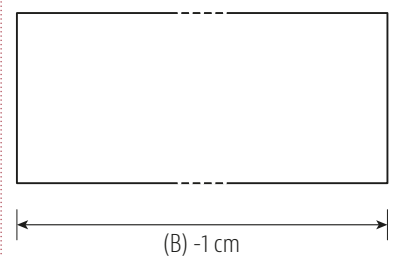
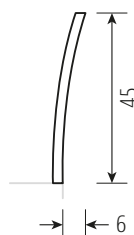

* Materialstärke 1,6 cm
in mehrschichtigem Aufbau

Standard-Matratzenlänge 200 cm / alle Angaben in cm

Materialstärke	2,6 cm
Beine	7 x 7 cm
Auflageleisten Buche	3 cm breit

STEP-G PURE - Bettrahmen mit eingerückten Beinen

Holzart / Matratzenbreite in cm	90	100	120	140	160	180	200
Kernbuche	1.690	1.700	1.720	1.750	1.890	1.920	1.940
Buche	1.650	1.660	1.680	1.710	1.860	1.880	1.900
Ahorn 1 x weiß geölt	2.200	2.210	2.250	2.290	2.460	2.500	2.540
Wildeiche gebürstet	1.980	2.000	2.040	2.070	2.240	2.270	2.310
Eiche	2.110	2.130	2.180	2.220	2.390	2.440	2.480
Kirschbaum	2.010	2.030	2.070	2.100	2.270	2.310	2.350
Wildnuss	2.160	2.170	2.210	2.260	2.420	2.470	2.510
Nussbaum	2.460	2.490	2.560	2.620	2.820	2.880	2.950

Hinweis: kompatibel mit Bettkasten: A / C - Empfehlung: Bettkasten A

STEP-G PURE XL - Bettrahmen mit eingerückten Beinen

Holzart / Matratzenbreite in cm	90	100	120	140	160	180	200
Kernbuche	1.780	1.790	1.820	1.850	2.000	2.030	2.060
Buche	1.730	1.740	1.770	1.800	1.950	1.980	2.010
Ahorn 1 x weiß geölt	2.360	2.380	2.430	2.470	2.650	2.700	2.750
Wildeiche gebürstet	2.140	2.160	2.210	2.250	2.420	2.470	2.510
Eiche	2.290	2.320	2.370	2.420	2.600	2.660	2.710
Kirschbaum	2.170	2.190	2.240	2.280	2.460	2.500	2.550
Wildnuss	2.360	2.380	2.430	2.480	2.660	2.710	2.760
Nussbaum	2.730	2.770	2.850	2.930	3.140	3.210	3.290

Hinweis: kompatibel mit Bettkasten: A / B / C / D - Empfehlung: Bettkasten B

Optionen

Sonderlänge 190 cm	0
Überlänge je 10 cm für alle Holzarten	110
Beinerhöhung um max. 5 cm (konstruktiv bedingt) für alle Holzarten	120
Holzart Wildeiche: Oberfläche ungebürstet	0
Holzarten Eiche und Wildeiche: Oberfläche ein- oder zweifach weiß geölt	110
Matratzenbreite 140 cm: Zusätzliche Mittelauflage für 2 einzelne Lattenroste	105

LINE - Einsteck-Rückenlehne gerade, 4° geneigt

Holzart / Matratzenbreite in cm	90	100	120	140	160	180	200
Kernbuche	420	440	460	490	520	540	570
Buche	420	430	460	490	520	550	580
Ahorn 1 x weiß geölt	570	590	640	690	740	790	830
Wildeiche gebürstet	560	590	630	670	720	760	810
Eiche	590	610	670	720	780	830	890
Kirschbaum	530	560	610	650	700	750	790
Wildnuss	600	630	680	730	780	830	880
Nussbaum	700	750	830	910	1.000	1.080	1.160
Zirbelkiefer roh	530	550	600	650	700	750	800

EDGE - Einsteck-Rückenlehne gewinkelt

Holzart / Matratzenbreite in cm	90	100	120	140	160	180	200
Kernbuche	560	580	610	640	680	710	740
Buche	560	580	610	650	680	720	750
Ahorn 1 x weiß geölt	720	750	810	860	920	970	1.030
Wildeiche gebürstet	720	750	800	850	900	950	1.000
Eiche	750	780	840	900	970	1.030	1.090
Kirschbaum	690	720	770	820	880	930	990
Wildnuss	760	790	850	910	970	1.030	1.080
Nussbaum	880	920	1.020	1.110	1.210	1.300	1.400
Zirbelkiefer roh	680	710	770	820	880	940	990

BOW - Einsteck-Rückenlehne gebogen

Holzart / Matratzenbreite in cm	90	100	120	140	160	180	200
Kernbuche	650	690	730	780	830	870	920
Buche	660	690	730	780	830	880	930
Ahorn 1 x weiß geölt	850	870	940	1.010	1.080	1.150	1.220
Wildeiche gebürstet	730	760	820	880	940	1.010	1.060
Eiche	740	780	860	900	970	1.040	1.100
Kirschbaum	730	770	830	890	960	1.040	1.080
Wildnuss	800	840	910	980	1.050	1.130	1.190
Nussbaum	870	920	1.010	1.100	1.200	1.290	1.380

BOW mit Eckausschnitt - Einsteck-Rückenlehne gebogen

Holzart / Matratzenbreite in cm	90	100	120	140	160	180	200
Kernbuche	670	710	750	800	850	890	950
Buche	670	700	750	800	850	900	950
Ahorn 1 x weiß geölt	880	890	960	1.030	1.100	1.180	1.250
Wildeiche gebürstet	740	780	840	900	970	1.030	1.100
Eiche	760	800	910	930	1.000	1.070	1.140
Kirschbaum	750	790	850	920	980	1.070	1.120
Wildnuss	820	860	930	1.000	1.080	1.160	1.240
Nussbaum	890	950	1.040	1.140	1.240	1.340	1.440

Optionen

Holzart Wildeiche: Oberfläche ungebürstet	0
Holzarten Eiche und Wildeiche: Oberfläche ein- oder zweifach weiß geölt	62
Einsteck-Rückenlehne in Höhe oder Länge kürzen	90

LINE XL - Einsteck-Rückenlehne gerade, 4° geneigt

Holzart / Matratzenbreite in cm	90	100	120	140	160	180	200
Kernbuche	440	450	480	510	540	570	600
Buche	440	450	480	520	550	580	610
Ahorn 1 x weiß geölt	600	630	680	730	780	840	890
Wildeiche gebürstet	600	620	670	720	770	820	860
Eiche	620	650	710	770	830	890	950
Kirschbaum	560	590	640	690	740	800	850
Wildnuss	640	670	720	780	830	890	950
Nussbaum	750	800	890	980	1.070	1.170	1.260
Zirbelkiefer roh	560	580	640	690	750	800	960

EDGE XL - Einsteck-Rückenlehne gewinkelt

Holzart / Matratzenbreite in cm	90	100	120	140	160	180	200
Kernbuche	580	600	630	670	700	740	770
Buche	580	600	630	670	710	740	780
Ahorn 1 x weiß geölt	750	780	840	900	970	1.030	1.090
Wildeiche gebürstet	750	780	840	890	950	1.000	1.060
Eiche	780	810	880	950	1.020	1.090	1.160
Kirschbaum	720	750	800	860	920	980	1.040
Wildnuss	800	830	890	960	1.020	1.080	1.150
Nussbaum	920	970	1.080	1.180	1.280	1.390	1.490
Zirbelkiefer roh	710	740	800	870	930	990	1.050

BOW XL - Einsteck-Rückenlehne gebogen

Holzart / Matratzenbreite in cm	90	100	120	140	160	180	200
Kernbuche	680	710	760	810	860	910	960
Buche	690	720	770	820	870	930	970
Ahorn 1 x weiß geölt	870	920	990	1.070	1.150	1.230	1.300
Wildeiche gebürstet	760	800	870	930	1.000	1.070	1.130
Eiche	770	810	880	950	1.030	1.100	1.170
Kirschbaum	770	810	870	940	1.010	1.090	1.150
Wildnuss	840	880	960	1.040	1.120	1.200	1.270
Nussbaum	910	970	1.070	1.170	1.280	1.380	1.480

BOW XL mit Eckausschnitt - Einsteck-Rückenlehne gebogen

Holzart / Matratzenbreite in cm	90	100	120	140	160	180	200
Kernbuche	690	730	780	820	880	930	980
Buche	700	730	790	840	890	950	1.000
Ahorn 1 x weiß geölt	890	940	1.010	1.090	1.170	1.250	1.340
Wildeiche gebürstet	780	820	890	950	1.020	1.090	1.160
Eiche	790	840	910	980	1.060	1.130	1.210
Kirschbaum	790	830	900	970	1.040	1.120	1.190
Wildnuss	860	900	980	1.060	1.150	1.230	1.320
Nussbaum	940	1.000	1.110	1.210	1.320	1.430	1.540

Optionen

Holzart Wildeiche: Oberfläche ungebürstet	0
Holzarten Eiche und Wildeiche: Oberfläche ein- oder zweifach weiß geölt	62
Einsteck-Rückenlehne in Höhe oder Länge kürzen	90

STEP-G

Bett STEP-G mit Beinen und Edelstahlplatte

- variantenreiches Design
- individuell durch Einstecklehnen
- Ecken auf Gehrung
- außenbündige Beine



*Bett STEP-G mit Beinen und Edelstahlplatte
und Einsteck-Rückenlehne BOW
in Nussbaum*

*Variante mit
Einsteck-Rückenlehne EDGE*



Kernbuche

Buche

Ahorn

Wildeiche

Eiche

Kirschbaum

Wildnuss

Nussbaum

STEP-G PURE mit Beinen und Edelstahlplatte

Lattenrostauflage Einbautiefen 9/12/15 cm
Sonder-Einbautiefe 17 cm

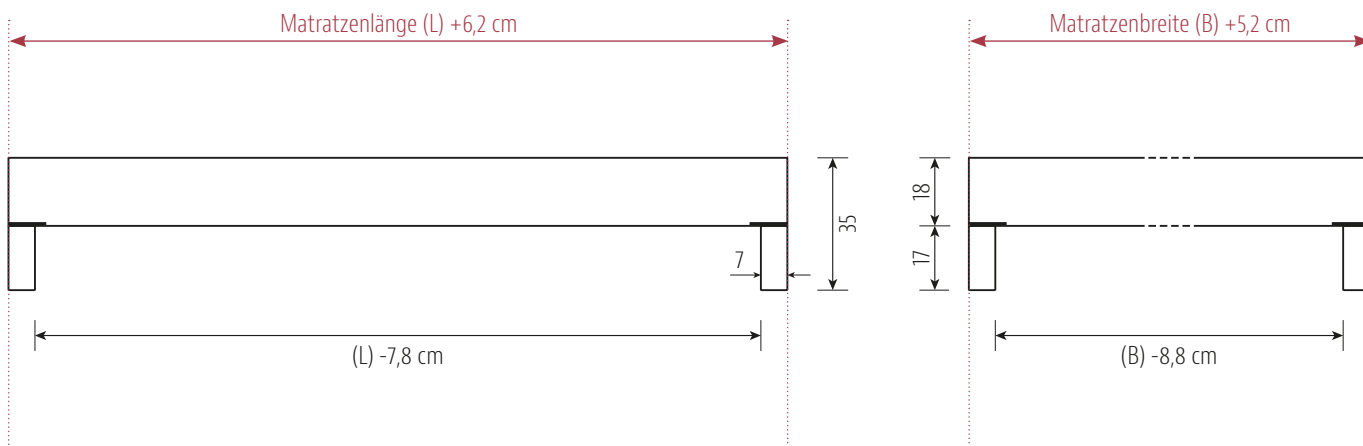

STEP-G PURE XL mit Beinen und Edelstahlplatte

Lattenrostauflage Einbautiefen 10/13/16/19 cm
Sonder-Einbautiefe 12 cm

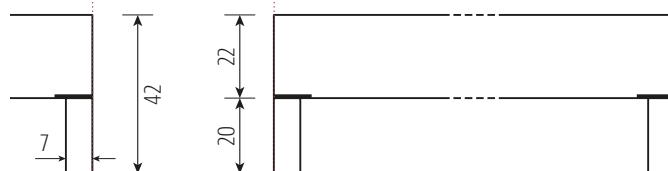

optional:

- kombinierbar mit Einstecklehnen LINE / EDGE / BOW und BOW mit Eckausschnitt
- alle Lehnen in **XL-Höhe** (+5 cm) möglich

LEHNE BOW mit Eckausschnitt*

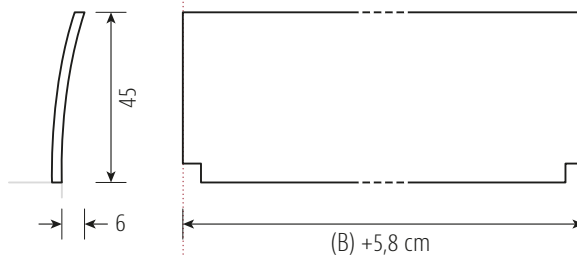

LEHNE LINE

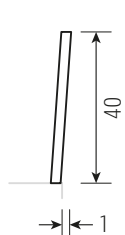

LEHNE EDGE

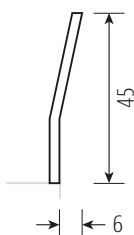

LEHNE BOW*

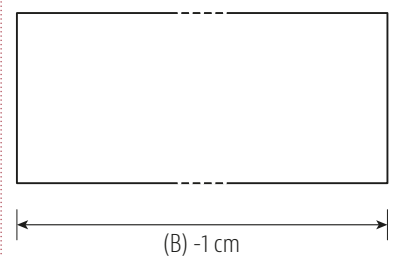
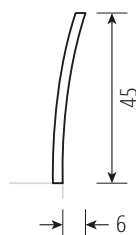

* Materialstärke 1,6 cm
in mehrschichtigem Aufbau

Standard-Matratzenlänge 200 cm / alle Angaben in cm

Materialstärke	2,6 cm
Beine	7 x 7 cm
Auflageleisten Alu-Winkel	3 cm breit

STEP-G PURE - Bettrahmen mit Beinen und Edelstahlplatte

Holzart / Matratzenbreite in cm	90	100	120	140	160	180	200
Kernbuche	1.850	1.860	1.880	1.910	2.060	2.080	2.100
Buche	1.810	1.820	1.840	1.870	2.020	2.040	2.070
Ahorn 1 x weiß geölt	2.360	2.370	2.410	2.450	2.620	2.660	2.700
Wildeiche gebürstet	2.140	2.160	2.200	2.230	2.400	2.440	2.470
Eiche	2.270	2.290	2.340	2.380	2.550	2.600	2.640
Kirschbaum	2.170	2.190	2.230	2.260	2.430	2.470	2.510
Wildnuss	2.270	2.290	2.330	2.380	2.550	2.590	2.630
Nussbaum	2.620	2.650	2.720	2.780	2.980	3.050	3.110

Hinweis: kompatibel mit Bettkasten: A / C - Empfehlung: Bettkasten A

STEP-G PURE XL - Bettrahmen mit Beinen und Edelstahlplatte

Holzart / Matratzenbreite in cm	90	100	120	140	160	180	200
Kernbuche	1.940	1.950	1.980	2.010	2.170	2.190	2.220
Buche	1.890	1.900	1.930	1.960	2.120	2.140	2.170
Ahorn 1 x weiß geölt	2.520	2.540	2.590	2.630	2.810	2.860	2.910
Wildeiche gebürstet	2.300	2.320	2.370	2.410	2.590	2.630	2.670
Eiche	2.450	2.480	2.530	2.580	2.770	2.820	2.870
Kirschbaum	2.330	2.350	2.400	2.440	2.620	2.660	2.710
Wildnuss	2.460	2.490	2.540	2.590	2.770	2.820	2.870
Nussbaum	2.890	2.930	3.010	3.090	3.300	3.380	3.460

Hinweis: kompatibel mit Bettkasten: A / B / C / D - Empfehlung: Bettkasten B

Optionen

Sonderlänge 190 cm	0
Überlänge je 10 cm für alle Holzarten	110
Beinerhöhung um max. 5 cm (konstruktiv bedingt) für alle Holzarten	120
Holzart Wildeiche: Oberfläche ungebürstet	0
Holzarten Eiche und Wildeiche: Oberfläche ein- oder zweifach weiß geölt	110
Matratzenbreite 140 cm: Zusätzliche Mittelauflage für 2 einzelne Lattenroste	105

Sonder-Einbautiefe mit Alu-Winkeln statt Holzauflagen bei einer Matratzenbreite...

bis 140 cm (Einzelbetten)	0
von 140 cm mit zusätzlicher abgesenkter Mittelauflage für 2 einzelne Lattenroste	210
ab 160 cm mit abgesenkter Mittelauflage (Doppelbetten)	90

LINE - Einsteck-Rückenlehne gerade, 4° geneigt

Holzart / Matratzenbreite in cm	90	100	120	140	160	180	200
Kernbuche	420	440	460	490	520	540	570
Buche	420	430	460	490	520	550	580
Ahorn 1 x weiß geölt	570	590	640	690	740	790	830
Wildeiche gebürstet	560	590	630	670	720	760	810
Eiche	590	610	670	720	780	830	890
Kirschbaum	530	560	610	650	700	750	790
Wildnuss	600	630	680	730	780	830	880
Nussbaum	700	750	830	910	1.000	1.080	1.160
Zirbelkiefer roh	530	550	600	650	700	750	800

EDGE - Einsteck-Rückenlehne gewinkelt

Holzart / Matratzenbreite in cm	90	100	120	140	160	180	200
Kernbuche	560	580	610	640	680	710	740
Buche	560	580	610	650	680	720	750
Ahorn 1 x weiß geölt	720	750	810	860	920	970	1.030
Wildeiche gebürstet	720	750	800	850	900	950	1.000
Eiche	750	780	840	900	970	1.030	1.090
Kirschbaum	690	720	770	820	880	930	990
Wildnuss	760	790	850	910	970	1.030	1.080
Nussbaum	880	920	1.020	1.110	1.210	1.300	1.400
Zirbelkiefer roh	680	710	770	820	880	940	990

BOW - Einsteck-Rückenlehne gebogen

Holzart / Matratzenbreite in cm	90	100	120	140	160	180	200
Kernbuche	650	690	730	780	830	870	920
Buche	660	690	730	780	830	880	930
Ahorn 1 x weiß geölt	850	870	940	1.010	1.080	1.150	1.220
Wildeiche gebürstet	730	760	820	880	940	1.010	1.060
Eiche	740	780	860	900	970	1.040	1.100
Kirschbaum	730	770	830	890	960	1.040	1.080
Wildnuss	800	840	910	980	1.050	1.130	1.190
Nussbaum	870	920	1.010	1.100	1.200	1.290	1.380

BOW mit Eckausschnitt - Einsteck-Rückenlehne gebogen

Holzart / Matratzenbreite in cm	90	100	120	140	160	180	200
Kernbuche	670	710	750	800	850	890	950
Buche	670	700	750	800	850	900	950
Ahorn 1 x weiß geölt	880	890	960	1.030	1.100	1.180	1.250
Wildeiche gebürstet	740	780	840	900	970	1.030	1.100
Eiche	760	800	910	930	1.000	1.070	1.140
Kirschbaum	750	790	850	920	980	1.070	1.120
Wildnuss	820	860	930	1.000	1.080	1.160	1.240
Nussbaum	890	950	1.040	1.140	1.240	1.340	1.440

Optionen

Holzart Wildeiche: Oberfläche ungebürstet	0
Holzarten Eiche und Wildeiche: Oberfläche ein- oder zweifach weiß geölt	62
Einsteck-Rückenlehne in Höhe oder Länge kürzen	90

LINE XL - Einsteck-Rückenlehne gerade, 4° geneigt

Holzart / Matratzenbreite in cm	90	100	120	140	160	180	200
Kernbuche	440	450	480	510	540	570	600
Buche	440	450	480	520	550	580	610
Ahorn 1 x weiß geölt	600	630	680	730	780	840	890
Wildeiche gebürstet	600	620	670	720	770	820	860
Eiche	620	650	710	770	830	890	950
Kirschbaum	560	590	640	690	740	800	850
Wildnuss	640	670	720	780	830	890	950
Nussbaum	750	800	890	980	1.070	1.170	1.260
Zirbelkiefer roh	560	580	640	690	750	800	960

EDGE XL - Einsteck-Rückenlehne gewinkelt

Holzart / Matratzenbreite in cm	90	100	120	140	160	180	200
Kernbuche	580	600	630	670	700	740	770
Buche	580	600	630	670	710	740	780
Ahorn 1 x weiß geölt	750	780	840	900	970	1.030	1.090
Wildeiche gebürstet	750	780	840	890	950	1.000	1.060
Eiche	780	810	880	950	1.020	1.090	1.160
Kirschbaum	720	750	800	860	920	980	1.040
Wildnuss	800	830	890	960	1.020	1.080	1.150
Nussbaum	920	970	1.080	1.180	1.280	1.390	1.490
Zirbelkiefer roh	710	740	800	870	930	990	1.050

BOW XL - Einsteck-Rückenlehne gebogen

Holzart / Matratzenbreite in cm	90	100	120	140	160	180	200
Kernbuche	680	710	760	810	860	910	960
Buche	690	720	770	820	870	930	970
Ahorn 1 x weiß geölt	870	920	990	1.070	1.150	1.230	1.300
Wildeiche gebürstet	760	800	870	930	1.000	1.070	1.130
Eiche	770	810	880	950	1.030	1.100	1.170
Kirschbaum	770	810	870	940	1.010	1.090	1.150
Wildnuss	840	880	960	1.040	1.120	1.200	1.270
Nussbaum	910	970	1.070	1.170	1.280	1.380	1.480

BOW XL mit Eckausschnitt - Einsteck-Rückenlehne gebogen

Holzart / Matratzenbreite in cm	90	100	120	140	160	180	200
Kernbuche	690	730	780	820	880	930	980
Buche	700	730	790	840	890	950	1.000
Ahorn 1 x weiß geölt	890	940	1.010	1.090	1.170	1.250	1.340
Wildeiche gebürstet	780	820	890	950	1.020	1.090	1.160
Eiche	790	840	910	980	1.060	1.130	1.210
Kirschbaum	790	830	900	970	1.040	1.120	1.190
Wildnuss	860	900	980	1.060	1.150	1.230	1.320
Nussbaum	940	1.000	1.110	1.210	1.320	1.430	1.540

Optionen

Holzart Wildeiche: Oberfläche ungebürstet	0
Holzarten Eiche und Wildeiche: Oberfläche ein- oder zweifach weiß geölt	62
Einsteck-Rückenlehne in Höhe oder Länge kürzen	90

STEP-G

Bett STEP-G mit Holzkufen

- variantenreiches Design
- individuell durch Einstecklehnen
- Ecken auf Gehrung
- schwebend im Raum

Betten



*Bett STEP-G mit Holzkufen
und Einsteck-Rückenlehne EDGE
in Eiche*

*Variante mit
Einsteck-Rückenlehne BOW*



Kernbuche

Buche

Ahorn

Wildecke

Eiche

Kirschbaum

Wildnuss

Nussbaum

STEP-G PURE mit Holzkufen

Lattenrostauflage Einbautiefen
9/12/15 cm

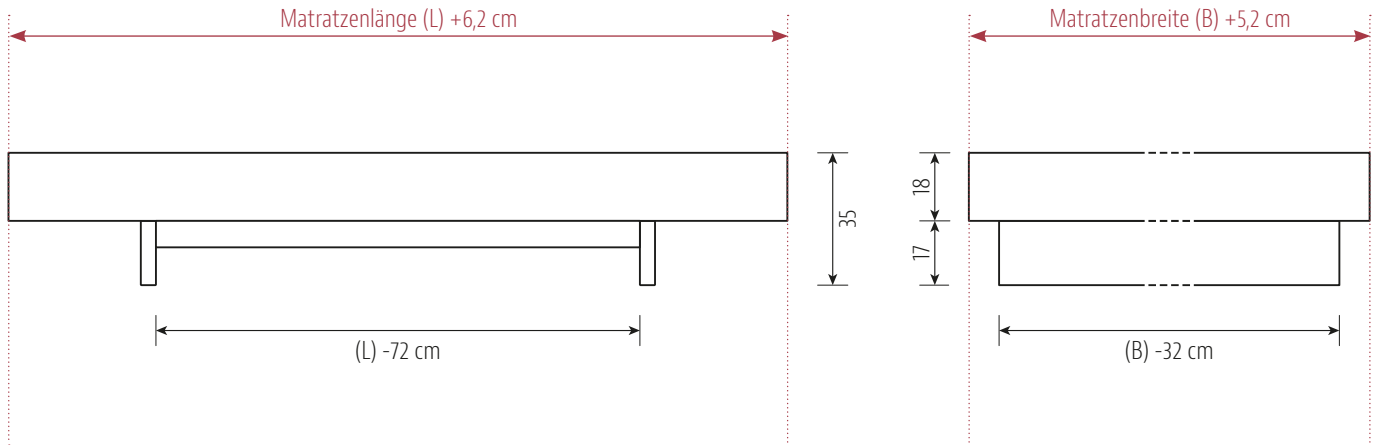

STEP-G PURE XL mit Holzkufen

Lattenrostauflage Einbautiefen
10/13/16/19 cm

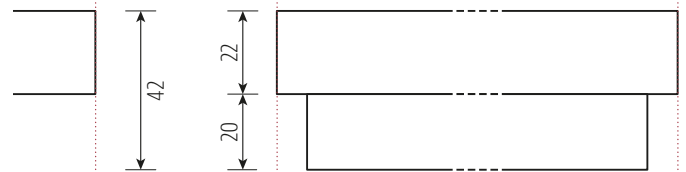

optional:

- kombinierbar mit Einstecklehnen LINE / EDGE / BOW und BOW mit Eckausschnitt
- alle Lehnen in **XL-Höhe** (+5 cm) möglich

LEHNE BOW mit Eckausschnitt*

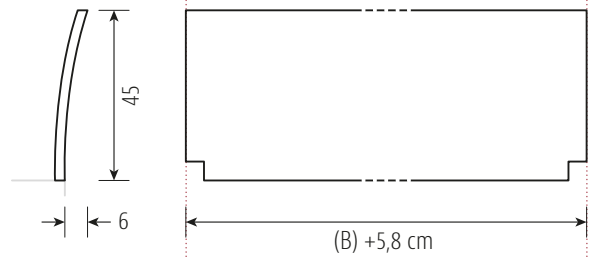

LEHNE LINE

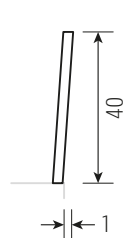

LEHNE EDGE

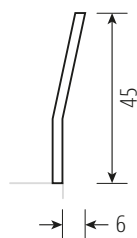

LEHNE BOW*

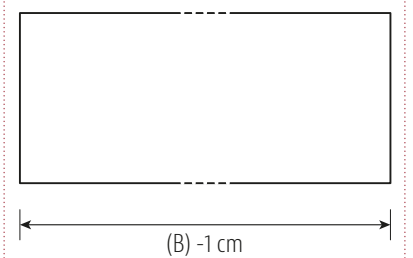
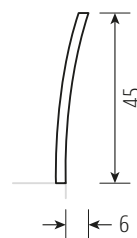

* Materialstärke 1,6 cm
in mehrschichtigem Aufbau

Standard-Matratzenlänge 200 cm / alle Angaben in cm

Materialstärke	2,6 cm
Beine	7 x 7 cm
Auflageleisten Alu-Winkel	3 cm breit

STEP-G PURE - Bettrahmen mit Holzkufen

Holzart / Matratzenbreite in cm	90	100	120	140	160	180	200
Kernbuche	1.610	1.630	1.670	1.710	1.850	1.900	1.940
Buche	1.510	1.540	1.570	1.610	1.760	1.800	1.840
Ahorn 1 x weiß geölt	2.140	2.180	2.240	2.310	2.490	2.560	2.630
Wildeiche gebürstet	2.010	2.050	2.100	2.170	2.340	2.420	2.490
Eiche	2.090	2.130	2.190	2.280	2.460	2.550	2.630
Kirschbaum	1.970	2.000	2.060	2.130	2.300	2.380	2.450
Wildnuss	2.100	2.140	2.200	2.280	2.460	2.540	2.620
Nussbaum	2.460	2.520	2.610	2.740	2.970	3.100	3.220

Hinweis: kompatibel mit Bettkasten: C

STEP-G PURE XL - Bettrahmen mit Holzkufen

Holzart / Matratzenbreite in cm	90	100	120	140	160	180	200
Kernbuche	1.720	1.740	1.780	1.830	1.990	2.040	2.080
Buche	1.610	1.630	1.670	1.720	1.870	1.920	1.970
Ahorn 1 x weiß geölt	2.330	2.370	2.440	2.530	2.720	2.800	2.890
Wildeiche gebürstet	2.200	2.250	2.310	2.390	2.580	2.660	2.740
Eiche	2.290	2.340	2.420	2.520	2.720	2.820	2.920
Kirschbaum	2.140	2.190	2.250	2.340	2.520	2.610	2.690
Wildnuss	2.320	2.360	2.440	2.530	2.720	2.820	2.910
Nussbaum	2.750	2.820	2.940	3.090	3.340	3.490	3.640

Hinweis: kompatibel mit Bettkasten: C / D - Empfehlung: Bettkasten D

Optionen

Sonderlänge 190 cm	0
Überlänge je 10 cm für alle Holzarten	110
Kufenerhöhung um 5 cm für alle Holzarten; max. 10 cm (konstruktiv bedingt)	190
Holzart Wildeiche: Oberfläche ungebürstet	0
Holzarten Eiche und Wildeiche: Oberfläche ein- oder zweifach weiß geölt	110
Matratzenbreite 140 cm: Zusätzliche Mittelauflage für 2 einzelne Lattenroste	105

Optionen für Motorrahmen

Kufenposition verändern für Motorrahmen	160
Umbau für hohe Motorrahmen, Einbautiefe abhängig von Motorrahmen	460

LINE - Einsteck-Rückenlehne gerade, 4° geneigt

Holzart / Matratzenbreite in cm	90	100	120	140	160	180	200
Kernbuche	420	440	460	490	520	540	570
Buche	420	430	460	490	520	550	580
Ahorn 1 x weiß geölt	570	590	640	690	740	790	830
Wildeiche gebürstet	560	590	630	670	720	760	810
Eiche	590	610	670	720	780	830	890
Kirschbaum	530	560	610	650	700	750	790
Wildnuss	600	630	680	730	780	830	880
Nussbaum	700	750	830	910	1.000	1.080	1.160
Zirbelkiefer roh	530	550	600	650	700	750	800

EDGE - Einsteck-Rückenlehne gewinkelt

Holzart / Matratzenbreite in cm	90	100	120	140	160	180	200
Kernbuche	560	580	610	640	680	710	740
Buche	560	580	610	650	680	720	750
Ahorn 1 x weiß geölt	720	750	810	860	920	970	1.030
Wildeiche gebürstet	720	750	800	850	900	950	1.000
Eiche	750	780	840	900	970	1.030	1.090
Kirschbaum	690	720	770	820	880	930	990
Wildnuss	760	790	850	910	970	1.030	1.080
Nussbaum	880	920	1.020	1.110	1.210	1.300	1.400
Zirbelkiefer roh	680	710	770	820	880	940	990

BOW - Einsteck-Rückenlehne gebogen

Holzart / Matratzenbreite in cm	90	100	120	140	160	180	200
Kernbuche	650	690	730	780	830	870	920
Buche	660	690	730	780	830	880	930
Ahorn 1 x weiß geölt	850	870	940	1.010	1.080	1.150	1.220
Wildeiche gebürstet	730	760	820	880	940	1.010	1.060
Eiche	740	780	860	900	970	1.040	1.100
Kirschbaum	730	770	830	890	960	1.040	1.080
Wildnuss	800	840	910	980	1.050	1.130	1.190
Nussbaum	870	920	1.010	1.100	1.200	1.290	1.380

BOW mit Eckausschnitt - Einsteck-Rückenlehne gebogen

Holzart / Matratzenbreite in cm	90	100	120	140	160	180	200
Kernbuche	670	710	750	800	850	890	950
Buche	670	700	750	800	850	900	950
Ahorn 1 x weiß geölt	880	890	960	1.030	1.100	1.180	1.250
Wildeiche gebürstet	740	780	840	900	970	1.030	1.100
Eiche	760	800	910	930	1.000	1.070	1.140
Kirschbaum	750	790	850	920	980	1.070	1.120
Wildnuss	820	860	930	1.000	1.080	1.160	1.240
Nussbaum	890	950	1.040	1.140	1.240	1.340	1.440

Optionen

Holzart Wildeiche: Oberfläche ungebürstet	0
Holzarten Eiche und Wildeiche: Oberfläche ein- oder zweifach weiß geölt	62
Einsteck-Rückenlehne in Höhe oder Länge kürzen	90

LINE XL - Einsteck-Rückenlehne gerade, 4° geneigt

Holzart / Matratzenbreite in cm	90	100	120	140	160	180	200
Kernbuche	440	450	480	510	540	570	600
Buche	440	450	480	520	550	580	610
Ahorn 1 x weiß geölt	600	630	680	730	780	840	890
Wildeiche gebürstet	600	620	670	720	770	820	860
Eiche	620	650	710	770	830	890	950
Kirschbaum	560	590	640	690	740	800	850
Wildnuss	640	670	720	780	830	890	950
Nussbaum	750	800	890	980	1.070	1.170	1.260
Zirbelkiefer roh	560	580	640	690	750	800	960

EDGE XL - Einsteck-Rückenlehne gewinkelt

Holzart / Matratzenbreite in cm	90	100	120	140	160	180	200
Kernbuche	580	600	630	670	700	740	770
Buche	580	600	630	670	710	740	780
Ahorn 1 x weiß geölt	750	780	840	900	970	1.030	1.090
Wildeiche gebürstet	750	780	840	890	950	1.000	1.060
Eiche	780	810	880	950	1.020	1.090	1.160
Kirschbaum	720	750	800	860	920	980	1.040
Wildnuss	800	830	890	960	1.020	1.080	1.150
Nussbaum	920	970	1.080	1.180	1.280	1.390	1.490
Zirbelkiefer roh	710	740	800	870	930	990	1.050

BOW XL - Einsteck-Rückenlehne gebogen

Holzart / Matratzenbreite in cm	90	100	120	140	160	180	200
Kernbuche	680	710	760	810	860	910	960
Buche	690	720	770	820	870	930	970
Ahorn 1 x weiß geölt	870	920	990	1.070	1.150	1.230	1.300
Wildeiche gebürstet	760	800	870	930	1.000	1.070	1.130
Eiche	770	810	880	950	1.030	1.100	1.170
Kirschbaum	770	810	870	940	1.010	1.090	1.150
Wildnuss	840	880	960	1.040	1.120	1.200	1.270
Nussbaum	910	970	1.070	1.170	1.280	1.380	1.480

BOW XL mit Eckausschnitt - Einsteck-Rückenlehne gebogen

Holzart / Matratzenbreite in cm	90	100	120	140	160	180	200
Kernbuche	690	730	780	820	880	930	980
Buche	700	730	790	840	890	950	1.000
Ahorn 1 x weiß geölt	890	940	1.010	1.090	1.170	1.250	1.340
Wildeiche gebürstet	780	820	890	950	1.020	1.090	1.160
Eiche	790	840	910	980	1.060	1.130	1.210
Kirschbaum	790	830	900	970	1.040	1.120	1.190
Wildnuss	860	900	980	1.060	1.150	1.230	1.320
Nussbaum	940	1.000	1.110	1.210	1.320	1.430	1.540

Optionen

Holzart Wildeiche: Oberfläche ungebürstet	0
Holzarten Eiche und Wildeiche: Oberfläche ein- oder zweifach weiß geölt	62
Einsteck-Rückenlehne in Höhe oder Länge kürzen	90

STEP-G

Bett STEP-G mit Edelstahlkufen

- variantenreiches Design
- individuell durch Einstecklehnen
- Ecken auf Gehrung
- stilvolle Edelstahlkufen



*Bett STEP-G mit Edelstahlkufen
und Einsteck-Rückenlehne EDGE
in Nussbaum*



Kernbuche

Buche

Ahorn

Wildeiche

Eiche

Kirschbaum

Wildnuss

Nussbaum

STEP-G **PURE** mit Edelstahlkufen

Lattenrostauflage Einbautiefen 9/12/15 cm
Sonder-Einbautiefe 18 cm

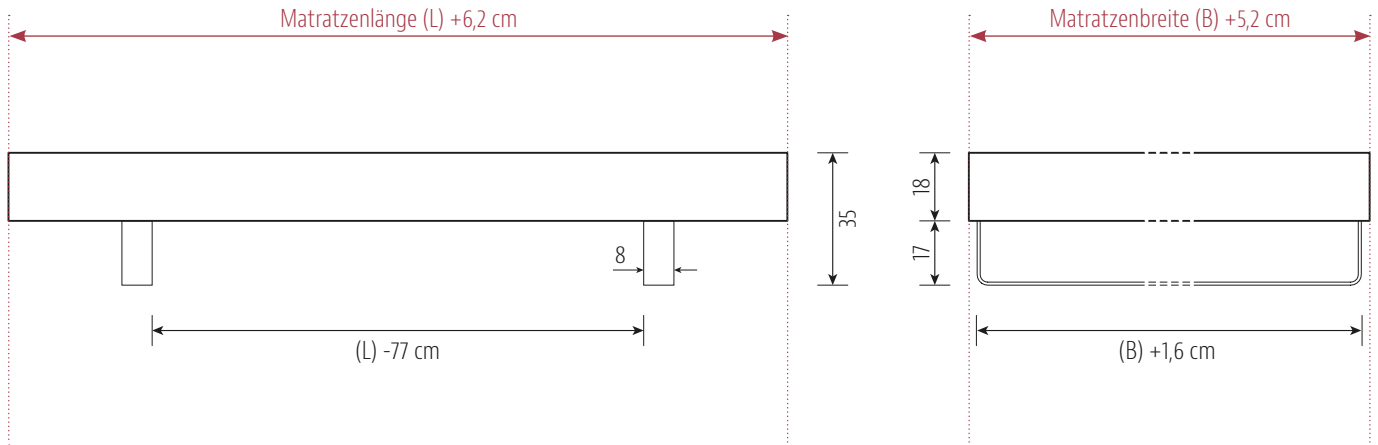

STEP-G **PURE XL** mit Edelstahlkufen

Lattenrostauflage Einbautiefen 10/13/16/19 cm
Sonder-Einbautiefe 22 cm

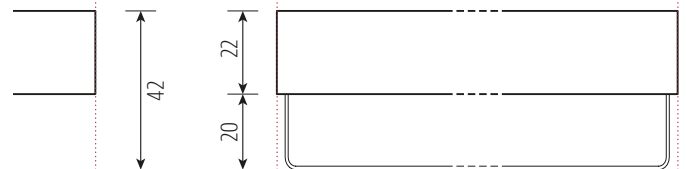

optional:

- kombinierbar mit Einstecklehnen LINE / EDGE / BOW und BOW mit Eckausschnitt
- alle Lehnen in **XL-Höhe** (+5 cm) möglich

LEHNE **BOW** mit Eckausschnitt*

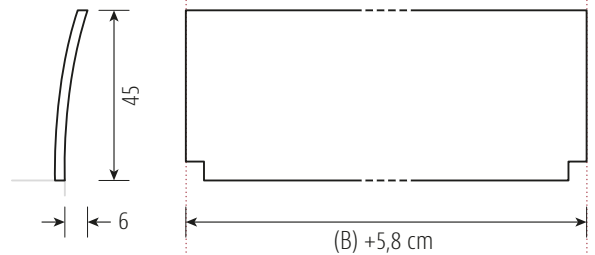

LEHNE **LINE**

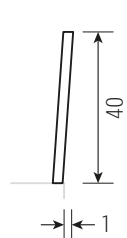

LEHNE **EDGE**

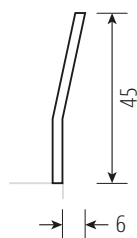

LEHNE **BOW***

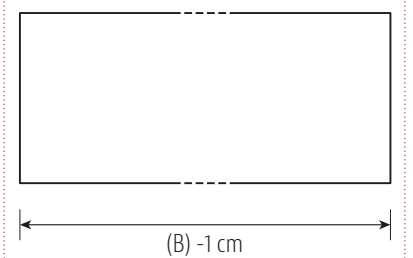
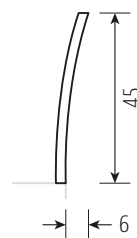

* Materialstärke 1,6 cm
in mehrschichtigem Aufbau

Standard-Matratzenlänge 200 cm / alle Angaben in cm

Materialstärke	2,6 cm
Beine	7 x 7 cm
Auflageleisten Buche / Sonder-Einbautiefe mit Alu-Winkel	3 cm breit

STEP-G PURE - Bettrahmen mit Edelstahlkufen

Holzart / Matratzenbreite in cm	90	100	120	140	160	180	200
Kernbuche	2.680	2.790	2.860	2.980	3.270	3.540	3.700
Buche	2.640	2.750	2.820	2.940	3.230	3.500	3.660
Ahorn 1 x weiß geölt	3.100	3.220	3.310	3.440	3.750	4.030	4.210
Wildeiche gebürstet	2.960	3.070	3.160	3.290	3.600	3.870	4.050
Eiche	3.060	3.180	3.270	3.410	3.730	4.010	4.200
Kirschbaum	2.980	3.090	3.170	3.310	3.620	3.900	4.080
Wildnuss	3.070	3.180	3.270	3.410	3.720	4.000	4.190
Nussbaum	3.370	3.500	3.610	3.770	4.110	4.420	4.630

STEP-G PURE XL - Bettrahmen mit Edelstahlkufen

Holzart / Matratzenbreite in cm	90	100	120	140	160	180	200
Kernbuche	2.840	3.020	3.190	3.220	3.470	3.740	3.960
Buche	2.780	2.970	3.140	3.170	3.420	3.690	3.910
Ahorn 1 x weiß geölt	3.320	3.520	3.710	3.750	4.030	4.320	4.550
Wildeiche gebürstet	3.180	3.370	3.560	3.600	3.870	4.150	4.390
Eiche	3.300	3.500	3.690	3.750	4.030	4.320	4.570
Kirschbaum	3.180	3.380	3.570	3.610	3.890	4.170	4.410
Wildnuss	3.310	3.500	3.700	3.740	4.020	4.310	4.550
Nussbaum	3.680	3.890	4.110	4.190	4.500	4.820	5.090

Optionen

Sonderlänge 190 cm	0
Überlänge je 10 cm für alle Holzarten	110
Holzart Wildeiche: Oberfläche ungebürstet	0
Holzarten Eiche und Wildeiche: Oberfläche ein- oder zweifach weiß geölt	110
Matratzenbreite 140 cm: Zusätzliche Mittelauflage für 2 einzelne Lattenroste	105

Sonder-Einbautiefe mit Alu-Winkeln statt Holzauflagen bei einer Matratzenbreite...

bis 140 cm (Einzelbetten)	0
von 140 cm mit zusätzlicher abgesenkter Mittelauflage für 2 einzelne Lattenroste	210
ab 160 cm mit abgesenkter Mittelauflage (Doppelbetten)	90

Hinweis: Bettkasten in Sondermaßen auf Anfrage

LINE - Einsteck-Rückenlehne gerade, 4° geneigt

Holzart / Matratzenbreite in cm	90	100	120	140	160	180	200
Kernbuche	420	440	460	490	520	540	570
Buche	420	430	460	490	520	550	580
Ahorn 1 x weiß geölt	570	590	640	690	740	790	830
Wildecke gebürstet	560	590	630	670	720	760	810
Eiche	590	610	670	720	780	830	890
Kirschbaum	530	560	610	650	700	750	790
Wildnuss	600	630	680	730	780	830	880
Nussbaum	700	750	830	910	1.000	1.080	1.160
Zirbelkiefer roh	530	550	600	650	700	750	800

EDGE - Einsteck-Rückenlehne gewinkelt

Holzart / Matratzenbreite in cm	90	100	120	140	160	180	200
Kernbuche	560	580	610	640	680	710	740
Buche	560	580	610	650	680	720	750
Ahorn 1 x weiß geölt	720	750	810	860	920	970	1.030
Wildecke gebürstet	720	750	800	850	900	950	1.000
Eiche	750	780	840	900	970	1.030	1.090
Kirschbaum	690	720	770	820	880	930	990
Wildnuss	760	790	850	910	970	1.030	1.080
Nussbaum	880	920	1.020	1.110	1.210	1.300	1.400
Zirbelkiefer roh	680	710	770	820	880	940	990

BOW - Einsteck-Rückenlehne gebogen

Holzart / Matratzenbreite in cm	90	100	120	140	160	180	200
Kernbuche	650	690	730	780	830	870	920
Buche	660	690	730	780	830	880	930
Ahorn 1 x weiß geölt	850	870	940	1.010	1.080	1.150	1.220
Wildecke gebürstet	730	760	820	880	940	1.010	1.060
Eiche	740	780	860	900	970	1.040	1.100
Kirschbaum	730	770	830	890	960	1.040	1.080
Wildnuss	800	840	910	980	1.050	1.130	1.190
Nussbaum	870	920	1.010	1.100	1.200	1.290	1.380

BOW mit Eckausschnitt - Einsteck-Rückenlehne gebogen

Holzart / Matratzenbreite in cm	90	100	120	140	160	180	200
Kernbuche	670	710	750	800	850	890	950
Buche	670	700	750	800	850	900	950
Ahorn 1 x weiß geölt	880	890	960	1.030	1.100	1.180	1.250
Wildecke gebürstet	740	780	840	900	970	1.030	1.100
Eiche	760	800	910	930	1.000	1.070	1.140
Kirschbaum	750	790	850	920	980	1.070	1.120
Wildnuss	820	860	930	1.000	1.080	1.160	1.240
Nussbaum	890	950	1.040	1.140	1.240	1.340	1.440

Optionen

Holzart Wildecke: Oberfläche ungebürstet	0
Holzarten Eiche und Wildecke: Oberfläche ein- oder zweifach weiß geölt	62
Einsteck-Rückenlehne in Höhe oder Länge kürzen	90

LINE XL - Einsteck-Rückenlehne gerade, 4° geneigt

Holzart / Matratzenbreite in cm	90	100	120	140	160	180	200
Kernbuche	440	450	480	510	540	570	600
Buche	440	450	480	520	550	580	610
Ahorn 1 x weiß geölt	600	630	680	730	780	840	890
Wildeiche gebürstet	600	620	670	720	770	820	860
Eiche	620	650	710	770	830	890	950
Kirschbaum	560	590	640	690	740	800	850
Wildnuss	640	670	720	780	830	890	950
Nussbaum	750	800	890	980	1.070	1.170	1.260
Zirbelkiefer roh	560	580	640	690	750	800	960

EDGE XL - Einsteck-Rückenlehne gewinkelt

Holzart / Matratzenbreite in cm	90	100	120	140	160	180	200
Kernbuche	580	600	630	670	700	740	770
Buche	580	600	630	670	710	740	780
Ahorn 1 x weiß geölt	750	780	840	900	970	1.030	1.090
Wildeiche gebürstet	750	780	840	890	950	1.000	1.060
Eiche	780	810	880	950	1.020	1.090	1.160
Kirschbaum	720	750	800	860	920	980	1.040
Wildnuss	800	830	890	960	1.020	1.080	1.150
Nussbaum	920	970	1.080	1.180	1.280	1.390	1.490
Zirbelkiefer roh	710	740	800	870	930	990	1.050

BOW XL - Einsteck-Rückenlehne gebogen

Holzart / Matratzenbreite in cm	90	100	120	140	160	180	200
Kernbuche	680	710	760	810	860	910	960
Buche	690	720	770	820	870	930	970
Ahorn 1 x weiß geölt	870	920	990	1.070	1.150	1.230	1.300
Wildeiche gebürstet	760	800	870	930	1.000	1.070	1.130
Eiche	770	810	880	950	1.030	1.100	1.170
Kirschbaum	770	810	870	940	1.010	1.090	1.150
Wildnuss	840	880	960	1.040	1.120	1.200	1.270
Nussbaum	910	970	1.070	1.170	1.280	1.380	1.480

BOW XL mit Eckausschnitt - Einsteck-Rückenlehne gebogen

Holzart / Matratzenbreite in cm	90	100	120	140	160	180	200
Kernbuche	690	730	780	820	880	930	980
Buche	700	730	790	840	890	950	1.000
Ahorn 1 x weiß geölt	890	940	1.010	1.090	1.170	1.250	1.340
Wildeiche gebürstet	780	820	890	950	1.020	1.090	1.160
Eiche	790	840	910	980	1.060	1.130	1.210
Kirschbaum	790	830	900	970	1.040	1.120	1.190
Wildnuss	860	900	980	1.060	1.150	1.230	1.320
Nussbaum	940	1.000	1.110	1.210	1.320	1.430	1.540

Optionen

Holzart Wildeiche: Oberfläche ungebürstet	0
Holzarten Eiche und Wildeiche: Oberfläche ein- oder zweifach weiß geölt	62
Einsteck-Rückenlehne in Höhe oder Länge kürzen	90